



- 1/2.8" 2Megapixel STARVIS™ CMOS
- 12 倍光學變焦 · 5.3mm~64mm
- 採用先進星光級技術 · 有效提升夜視效果
- Max. 25/30fps@1080P
- IVS 智慧型影像監控
- 支援 PoE+
- 紅外線投射距離 100M · IP66 防水等級



型號：DH-SD49212TN-HN

攝像機	
攝像元件	1/2.8" STARVIS™ CMOS
有效像素	1920(H)×1080(V) · 2Megapixels
RAM/ROM	1024M/128M
掃描系統	Progressive
電子快門速度	1/1s~1/30,000s
最低照度	彩色：0.005Lux@F1.6 · 0Lux@F1.6(IR ON)
信號雜訊比	高於 50dB
紅外線距離	100M
IR 開關控制	自動 / 手動
紅外線數量	6
鏡頭	
焦距	5.3mm~64mm
光圈值	F1.6~F4.4
視野角度	H：58.2°~4.8°
光學變焦	12x
對焦模式	自動 / 手動
最短對焦距離	100mm~1000mm(近焦~遠焦)
PTZ	
範圍	水平：0°~360°連續旋轉 垂直：-15°~90° · 自動翻轉 180°
控制速度	水平：0.1°~200°/s · 垂直：0.1°~120°/s
預設速度	水平：240°/s · 垂直：200°/s
預設點	300 個預設點位置
PTZ 模式	5 巡跡、8 巡航、自動水平轉動、自動掃描
速度設定	支援人性化焦距調整，速度自動匹配功能
送電啟動動作	自動恢復到停電前的 PTZ 和鏡頭的狀態
閒置動作	預設 / 掃描 / 巡視
協議	DH-SD
智能分析	
自動追蹤	N/A
IVS	絆線、入侵、遺留/遺失、人臉偵測
影像	
壓縮	H.265+ / H.265 / H.264+ / H.264

串流能力	3 串流
解析度	1080P(1920×1080) · 720P(1280×720) · D1(704×576/704×480) · CIF(352×288/352×240)
張數	主碼流：1080P/720P(1~25/30fps) 子碼流 1：D1/CIF (1~25/30fps) 子碼流 2：720P/D1/CIF(1~25/30fps)
位元率控制	CBR(固定位元率) / VBR(可變位元率)
位元率	H265/H.264：448K~8192Kbps
日夜切換	自動(ICR) / 彩色 / 黑白
背光模式	背光補償 / 強光抑制 / 寬動態(120dB)
白平衡	自動 / ATW / 室內 / 室外 / 手動
增益控制	自動 / 手動
雜訊抑制	2D/3D 降噪
動態偵測	支援
重點區域	支援
電子圖像穩定技術(EIS)	N/A
除霧	支援
數位放大	16x
翻轉	180°
影像遮蔽	最多 24 個區域
聲音	
壓縮	G.711a/G.711Mu/G.726/AAC
網路	
網路介面	RJ-45(10Base-T / 100Base-TX)
通訊協定	IPv4/IPv6 · HTTP · HTTPS · SSL · TCP/IP · UDP · UPnP · ICMP · IGMP · SNMP · RTSP · RTP · SMTP · NTP · DHCP · DNS · PPPoE · DDNS · FTP · IP Filter · QoS · Bonjour · 802.1x
接入標準	ONVIF · PSIA · CGI
串流傳輸方式	單播 / 組播
最多預覽人數	20 Users

型號：DH-SD49212TN-HN

存儲功能	NAS、PC、Mirco SD 卡(最大容量 128GB)
瀏覽器	IE、Chrome、Firefox、Safari
管理軟體	Smart PSS、DSS
智慧手機監控	IOS、Android
認證	
認證	CE、FCC、UL
接口	
影像接口	N/A
RS485	N/A
聲音接口	1 輸入、1 輸出
警報	2 輸入、1 輸出

電源	
電源供應	DC12V 3A、PoE+(802.3at)
電源功耗	13W、20W(IR ON)
環境	
工作環境	-40°C~+70°C、濕度小於 95%
防水等級	IP66
防破壞等級	N/A
外觀	
主體材質	金屬
尺寸	Φ160mm×295mm
重量	3kg

安裝示意圖

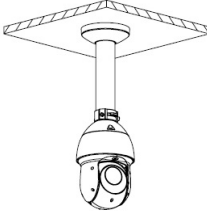
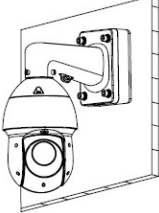
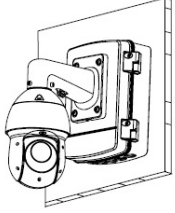
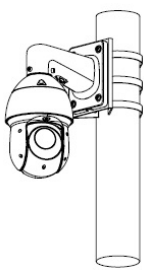
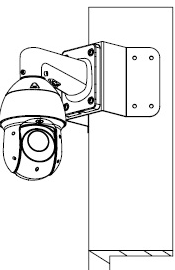
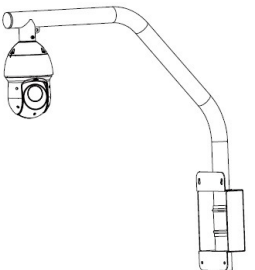
天花板安裝	接線盒安裝	電源盒安裝
PFA111+PFB300C	PFB305W+PFA120	PFB305W+PFA140
		
電線桿安裝	角落安裝	欄杆安裝
PFB305W+PFA150	PFB305W+PFA151	PFA111+PFB303S
		

配件



PFB305W
Wall Mount

選購配件



PFA111
Mount Adapter



PFB300C
Ceiling Mount



PFA151
Corner Mount



DC12V/3A
Power Adapter



PFA120
Junction Box



PFB303S
Parapet Mount



PFA140
Power Box



PFA150
Pole Mount

尺寸

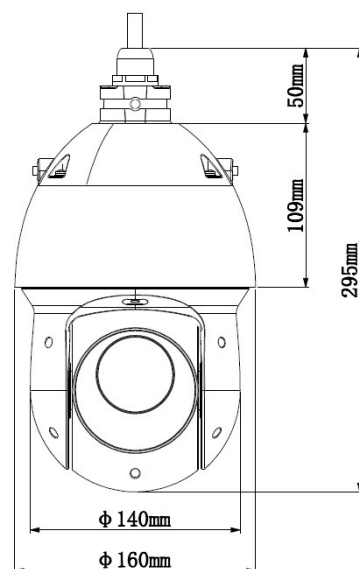

★ 規格如有變動恕不另行通知，以現有產品為主